



DIPLOMATERV / 2025/26

MAGYAR AGRÁR- ÉS ÉLETTUDOMÁNYI EGYETEM
TÁJÉPÍTÉSZETI, TELEPÜLÉSTERVEZÉSI ÉS
DÍSKERTÉSZETI INTÉZET
KERTMŰVÉSZETI ÉS KERTÉPÍTÉSZETI TANSZÉK

TÁJÉPÍTÉSZMÉRNÖK MSC SZAK

MATE - DÍSZTÉR
2100 Gödöllő, Páter Károly utca 1.

hallgató: Zámbo Dorottya

konzulens: dr. Fekete Albert

külső konzulens: Pápai Veronika

JELMAGYARÁZAT



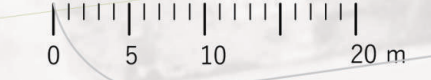



	Meglévő lombhullató fa		Meglévő térkö burkolat
	Meglévő örökzöld fa		Meglévő gyeprácsos burkolat
	Meglévő tuskó		Meglévő kiemelt szegély
	Meglévő gyeppelület		Meglévő süllyesztett szegély
	Meglévő áttapasos gyeppelületen		Meglévő pad
	Meglévő cserjefelület		Meglévő hulladékgyűjtő
	Meglévő virággy		Meglévő forgalomterelő oszlopok
	Meglévő mulcs burkolat		Meglévő tábla
	Meglévő aszfalt burkolat		Meglévő kandeláber
	Meglévő beton burkolat		Meglévő víznyelő
	Meglévő kiskockakő burkolat		Meglévő akna



**MEGLÉVŐ ÁLLAPOT
HELYSZÍNRAJZA**

méretarány:	M = 1:500
lapméret:	710 x 420
dátum:	2025.11.04.
tervlap száma:	K-01



- JELMAGYARÁZAT**
-  Meglévő lombhullató fa
 -  Meglévő örökzöld fa
 -  Tervezett kaloda (1,5x1,5 m)
 -  Kivágandó fa
 -  Tuskóirtás
 -  Cserjeirtás

DIPLOMATERV 2025/26

MAGYAR AGRÁR- ÉS ÉLETTUDOMÁNYI EGYETEM
TÁJÉPÍTÉSZETI, TELEPÜLÉSTERVEZÉSI ÉS
DISZKERTÉSZETI INTÉZET
KERTMŰVÉSZETI ÉS KERTÉPÍTÉSZETI TANSZÉK

TÁJÉPÍTÉSZMÉRNÖK MSC SZAK

MATE - DÍSZTÉR
2100 Gödöllő, Páter Károly utca 1.

hallgató:	Zámbó Dorottya
konzulens:	dr. Fekete Albert
külső konzulens:	Pápai Veronika

MEGJEGYZÉS

Az építés során az MSZ 12042 Fák védelme építési területen szabványt be kell tartani!
A munkálatok a favédelmi zónákban kizárólag favédelmi szakmérnök felügyelete mellett végezhetőek, kézi erővel.
A favédelmi előírások minden esetben betartandók! Fák törzsét, gyökérzetét kivételként megsemmisíteni nem szabad!
A jelölt fáknál és cserjecsoportoknál a növények átültetése javasolt a helyszínen.

FAVÉDELMI ÉS FAKIVÁGÁSI TERV

méretarány:	M= 1:500
lapméret:	710 x 420
dátum:	2025.11.04.
tervlap száma:	K-02

DIPLOMATERV 2024/25

MAGYAR AGRÁR- ÉS ÉLETTUDOMÁNYI EGYETEM
TÁJÉPÍTÉSZETI, TELEPÜLÉSTERVEZÉSI ÉS
DISZKERTÉSZETI INTÉZET
KERTMŰVÉSZETI ÉS KERTÉPÍTÉSZETI TANSZÉK

TÁJÉPÍTÉSZMÉRNÖK MSC SZAK

MATE - DÍSZTÉR

2100 Gödöllő, Péter Károly utca 1.

hallgató: Zámbo Dorottya

konzulens: dr. Fekete Albert

külső konzulens: Pápai Veronika

**KERTÉPÍTÉSZETI
KONCEPCIÓ**

méretarány: M= 1:500

lapméret: 710 x 420

dátum: 2025.11.04.

tervlap száma: **K-03**



JELMAGYARÁZAT

- Meglévő fák
- Tervezett fák
- Tervezett bokorfa
- Tervezett cserje
- Meglévő cserjefelület
- Tervezett talajtakaró
- Tervezett előntéstűrő növényzet
- Tervezett rózsagyás
- Tervezett ökológikus kiültetés
- Tervezett millefleure kiültetés
- Tervezett vadvirágos gyepterület
- Meglévő gyepterület
- Tervezett aszfalt burkolat
- Tervezett beton burkolat
- Tervezett gyeprácsos burkolat
- Tervezett organikus kötésű stabilizált burkolat
- Tervezett kiskockakő burkolat
- Tervezett térkő burkolat
- Tervezett szárazon rakott, görgetegkö
- Tervezett tipegőrburkolat
- Tervezett súlyszettelt szegélykő
- Tervezett fémszegély
- Tervezett folyóka
- Meglévő pad alatta zúzott kő terítés
- Tervezett pad alatta zúzott kő terítés
- Tervezett piknik asztal alatta fenékegyszerű mulcsterítés
- Tervezett körpad
- Tervezett hulladékgyűjtő
- Meglévő kandeláber
- Tervezett holtfa
- Tervezett szikla
- Szobor
- Kerékpártároló

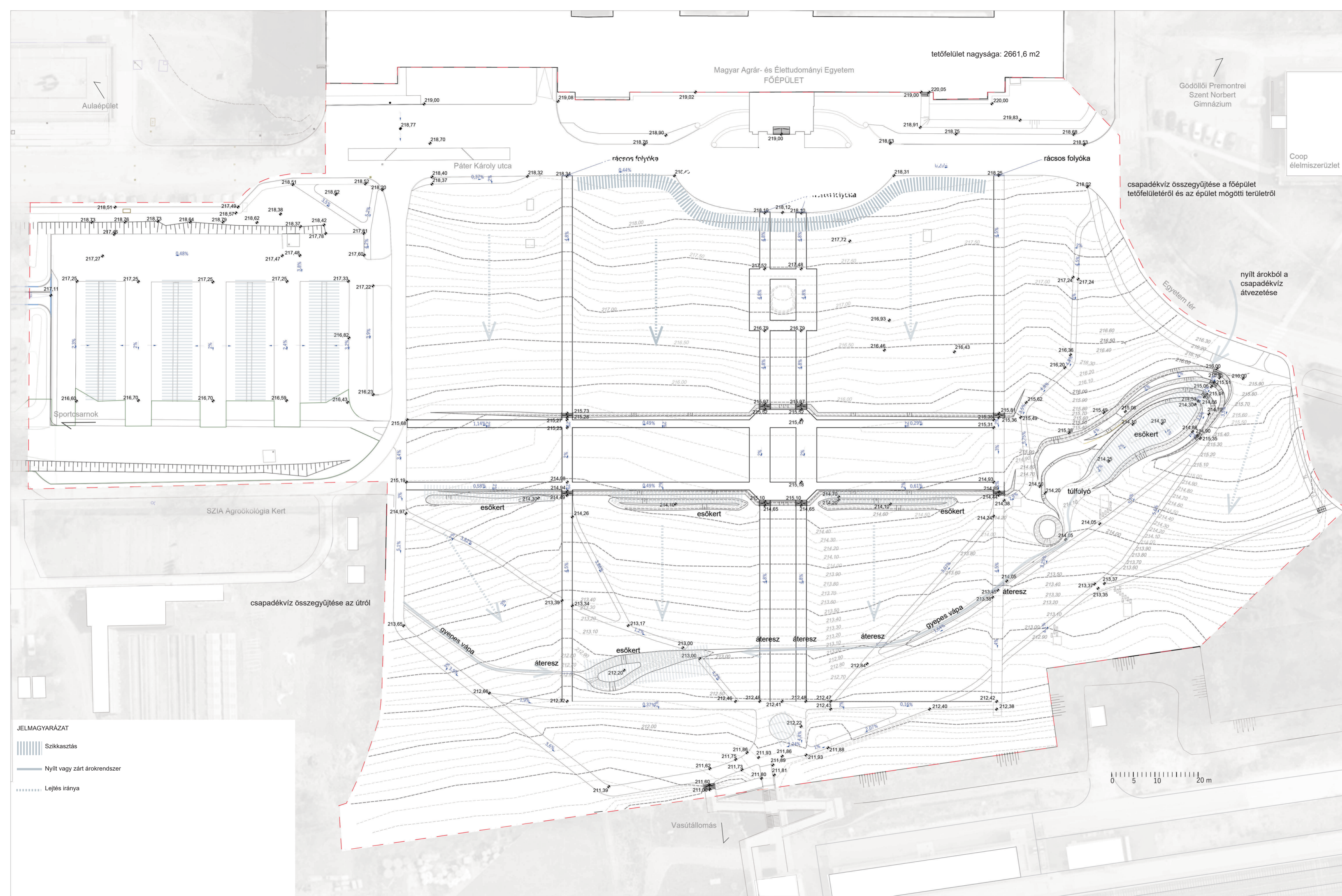

- JELMAGYARÁZAT**
- Szikkasztás
 - Nyílt vagy zárt árokrendszer
 - Lejtés iránya

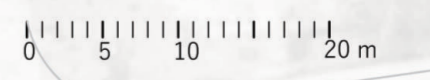

DIPLOMATERV 2025/26

MAGYAR AGRÁR- ÉS ÉLETTUDOMÁNYI EGYETEM
TÁJÉPÍTÉSZETI, TELEPÜLÉSTERVEZÉSI ÉS
DISZKERTÉSZETI INTÉZET
KERTMŰVÉSZETI ÉS KERTÉPÍTÉSZETI TANSZÉK

TÁJÉPÍTÉSZMÉRNÖK MSC SZAK

MATE - DÍSZTÉR
2100 Gödöllő, Páter Károly utca 1.

hallgató: Zámbo Dorottya
konzulens: dr. Fekete Albert
külső konzulens: Pápai Veronika

MEGJEGYZÉS

Ahol lehet a csapadékvizet a zöldfelületre kell vezetni.
A tervezett sétányok felülete ásványi kötőanyagú vízkötésű burkolattal fedett.
A parkolóhelyek felülete gyepphézagos burkolat.

TEREPRENDEZÉSI ÉS VÍZELVEZETÉSI TERV

méretarány: M= 1:500
lapméret: 710 x 420
dátum: 2025.11.04.
tervlap száma: **K-04**

MEGLÉVŐ HOSSZMETSZET



TERVEZETT HOSSZMETSZET

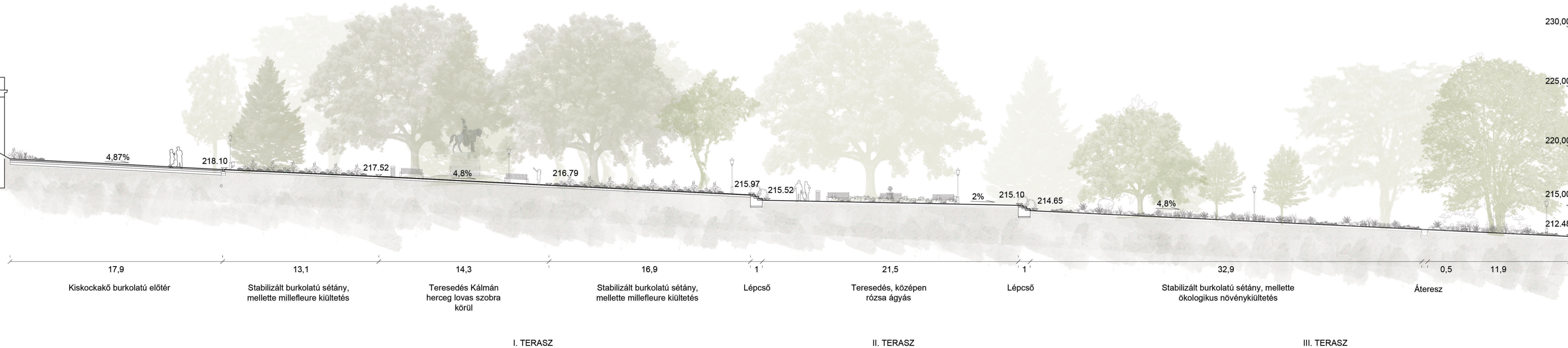

DIPLOMATERV 2025/26

MAGYAR AGRÁR- ÉS ÉLETTUDOMÁNYI
EGYETEM
TÁJÉPÍTÉSZETI, TELEPÜLÉSTERVEZÉSI
ÉS DÍSKERTÉSZETI INTÉZET
KERTMŰVÉSZETI ÉS KERTÉPÍTÉSZETI
TANSZÉK

TÁJÉPÍTÉSZMÉRNÖK MSC SZAK

MATE - DÍSZTÉR

2100 Godólló, Péter Károly utca 1.

hallgató: Zámbó Dorottya

konzulens: dr. Fekete Albert

külső konzulens: Pápai Veronika

HOSSZMETSZET

méretarány: M = 1:200

lapméret: 735 x 420

dátum: 2025.11.04.

tervlap száma: **K-05**

Latin név	Magyar név	Méret, minőség	Össz. darabszám
Fák			
Acer platanoides 'Emerald Queen'	'Emerald Queen' korai juhar	SF Fld. 14/16	2
Acer x 'Pacific Sunset'	'Pacific Sunset' juhar	SF Fld.14/16	4
Catalpa bignonioides	szivarfa	SF 3xi. Fld.12/14	2
Fraxinus ornus 'Mecsek'	Gömb virágos kőris	SF Fld. 12/14	1
Fraxinus ornus 'Tas'	Tas' virágos kőris	SF Fld.18/20	1
Gleditsia triacanthos 'Sunburst'	Lepényfa	SF Fld.12/14	4
Malus 'Hopa'	Rózsaszín virágú díszalma	SF 3xi. Fld.20/25	4
Prunus cerasifera 'Kanzan'	Kanzan díszcseresznye	SF Fld.14/16	6
Pyrus calleryana 'Chanticleer'	Chanticleer díszkörte	SF Kont.50L8/10	6
Quercus robur	Kocsányos tölgy	SF 2xi 12/14	1
Quercus rubra	Vöröstölgy	SF 2xi 12/14	4
Sorbus dacica	Erdélyi berkenye	Fld.150/200	5
Styphnolobium japonicum	Japánakác	SF Fld.30/35	3
Tilia tomentosa 'Szeleste'	Ezüst hárs	SF Fld. 18/20	2
Ulmus pumila 'Pusztá'	Pusztaszil	SF Fld.16/18	3



Bokorfák	Magyar név	Méret, minőség	Össz. darabszám
Amelanchier canadensis	Kanadai fanyarka	Kont.10L 150/200	3
Prunus maackii 'Amber Beauty'	Díszcseresznye	BF 250/300	3
Gyümölcsfák			
Cydonia oblonga 'Konstantinápolyi'	'Konstantinápolyi' birs	Kont.10L	2
Malus domestica 'Húsvéti rozsmaring'	'Húsvéti rozsmaring' alma	Szgy.	1
Malus domestica 'Nyári fontos'	'Nyári fontos' alma	Szgy.	1
Malus 'Éva'	'Éva' alma	Szgy.	1
Mespilus germanica 'Hollandi óriás'	'Hollandi óriás' naspolya	Szgy.	2
Pyrus communis 'Bosc Kobak'	'Bosc Kobak' körte	Szgy.	1
Pyrus communis 'Vilmos'	'Vilmos' körte	Szgy.	1
Örökzöld			
Pinus nigra	Feketefenyő	Fld.125/150	6

JELMAGYARÁZAT

- Meglévő fák
- Tervezett fák
- Tervezett bokorfa
- Tervezett cserje
- Meglévő cserjefelület
- Tervezett talajtakaró
- Tervezett elöntéstűrő növényzet
- Tervezett rózsaaágás
- Tervezett ökológikus kiültetés
- Tervezett millefeuille kiültetés
- Tervezett vadvirágos gyep
- Meglévő gyepfelület

DIPLOMATERV 2025/26

MAGYAR AGRÁR- ÉS ÉLETTUDOMÁNYI EGYETEM
TÁJÉPÍTÉSZETI, TELEPÜLÉSTERVEZÉSI ÉS
DISZKERTÉSZETI INTÉZET
KERTMŰVÉSZETI ÉS KERTÉPÍTÉSZETI TANSZÉK

TÁJÉPÍTÉSZMÉRNÖK MSC SZAK

MATE - DÍSZTÉR
2100 Gödöllő, Péter Károly utca 1.

hallgató: Zámbo Dorottya
konzulens: dr. Fekete Albert
külső konzulens: Pápai Veronika

Kiemelt részlet
K-07 Ökológikus növénykiültetési terv
részlet tervlapon látható

NÖVÉNYKIÜLTETÉSI KONCEPCIÓ

méretarány: M= 1:500
lapméret: 710 x 420
dátum: 2025.11.04.
tervlap száma: **K-06**

Aronia melanocarpa	Fekete törpeberkenye	KCS K 8L 2xi 60/80	9	Deutzia gracilis 'Nikko'	Nikko gyöngvirágcsereje	Kont.2L 20/30	24
Berberis julianae	Júlia-borbolya	Kont.2L 30/40	8	Euonymus europaeus	Csikos kecskerágó	Kont.2L	15
Berberis vulgaris	Sóskaborbolya	C2 40/60	7				
Caryopteris clandonensis 'Heavenly Blue'	Kékszakáll	Kont.3L 30/40	20	Hydrangea quercifolia	Tölgylevelű hortenzia	KCS K 3L 1xi 30/40	10
Cornus sanguinea 'Winter Beauty'	Veresgyűrű som	C2 30/40	12	Kolkwitzia amabilis	Kínai viráglonc	3xi. Fld. 150/200	10
Cornus stolonifera 'Flaviramea'	Tarackós som	Kont.3L 40/60	28	Mahonia aquifolium	Kerti mahónia	Kont.3L 30/40	17
Cotinus coggygria	Cserszömörce	40/60, Kont.2L	3	Philadelphus coronarius	Közönséges jezsámen	Kont.3L	5
Deutzia gracilis	Karcsú gyöngvirágcsereje	Kont.2L 30/40	28	Spiraea x vanhouttei	Közönséges gyöngyvirág	40/60, Kont.3L	23
				Viburnum x pragense	Prágai bangta	3xi. Fld. 100/150	12

Latin név	Magyar név	Virágzási idő							Magasság (cm)	Darabszám	Méret, minőség	Beszerezhetőség	Képek	Hossz	Szélesség	Mennyiség	Kertészeti típus
		Márc.	Apr.	Máj.	Jún.	Júl.	Aug.	Szept.									
Achillea filipendulina 'Cloth of Gold'	jószagú cickafark								100-120	6	9x9	Beretvás kertészet		100-120	6	14	Beretvás kertészet
Achillea millefolium 'Dark Lilac Beauty'	közönséges cickafark								70	5	14	Beretvás kertészet		70-80	12	9x9	Beretvás kertészet
Ajuga reptans 'Evening Glow'	indás infű								15		9x9	Beretvás kertészet		40-50	6	9x9	Beretvás kertészet
Aster ericoides 'Snow Flurry'	hangaöszirózsa								15	37	9x9	Beretvás kertészet		60	7	14/17	Beretvás kertészet
Calamintha nepeta subsp. nepeta 'Blue Cloud'	mirigyes pereszély								40	8	9x9	Beretvás kertészet		5-10	8	9x9	Beretvás kertészet
Echinacea 'Aloha'	kasvirág hibrid								80	8	15	Beretvás kertészet		40-50	15	14	Beretvás kertészet
Echinacea purpurea 'Magnus'	bíbor kasvirág								100	8	14	Beretvás kertészet		20-30	19	9x9	Beretvás kertészet
Echinops ritro	sötétkék számárkenyér								80	5	9x9	Beretvás kertészet		10	29	9x9	Beretvás kertészet
Eryngium planum 'Blue Hobbit'	kék iringó								40-50	10	14	Beretvás kertészet		140-160	4	9x9	Beretvás kertészet
Gaura lindheimeri 'Snowstorm'	évelő díszgyertya								40	4	14	Beretvás kertészet		60-80	10	14	Beretvás kertészet
Geranium macrorrhizum 'Spessart'	illatos gólyaorr								30	11	9x9	Beretvás kertészet		60-70	3	9x9	Beretvás kertészet
Helianthemum 'Golden Queen'	napvirág hibrid								20-30	6	9x9	Beretvás kertészet		30-40	59	9x9	Beretvás kertészet
Nepeta x faassenii 'Kit Kat'	kerti macskamenta								40	3	9x9	Beretvás kertészet		40-50	17	9x9	Beretvás kertészet
Oenothera 'African Sun'	ligetszépe hibridek								20-30	9	9x9/14	Beretvás kertészet					
Perovskia atriplicifolia 'Blue Spire'	kék sudárzsálya																
Phlomis russeliana	Kis-ázsiai macskahere																
Rudbeckia fulgida var. sullivanti 'Goldsturm'	pompás kúpvirág																
Salvia nemorosa 'Caradonna'	ligeti zsálya																
Sedum hybridum 'Immergrünchen'	örökzöld varjúháj																
Sedum telephium 'Seduction Green-Yellow'	magas növésű varjúháj																
Stachys byzantina	gyapjas tisztesfű																
Thymus vulgaris	kerti kakukkfű																
Verbascum bombyciferum	gyapjas ökörfarkkóró																
Verbena bonariensis 'Lollipop'	óriás vasfű																
Festuca mairei	Atlasz-csenkesz																Zsohár Kertészet
Sesleria autumnalis	őszi nyúlfarkfű																Gardenia
Stipa tenuissima	keskenylevelű árvalányhaj																Zsohár Kertészet
Allium caeruleum																	Gardenia
Crocus tommasinianus 'Lilac Beauty'																	Zsohár Kertészet
Muscari armeniacum 'Night Eyes'																	Gardenia
Narcissus tazetta 'Minnow'																	Gardenia
Tulipa 'Ballerina'																	Gardenia
Tulipa 'White Triumphator'																	Gardenia

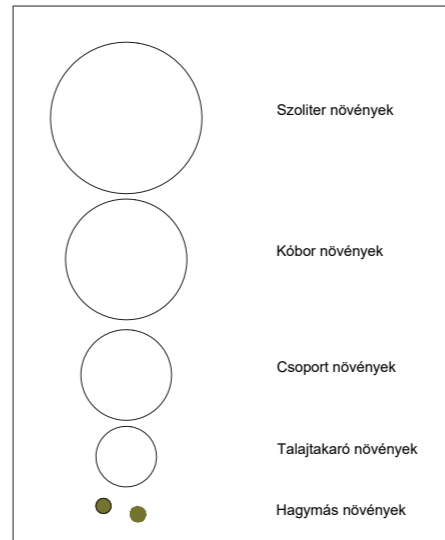
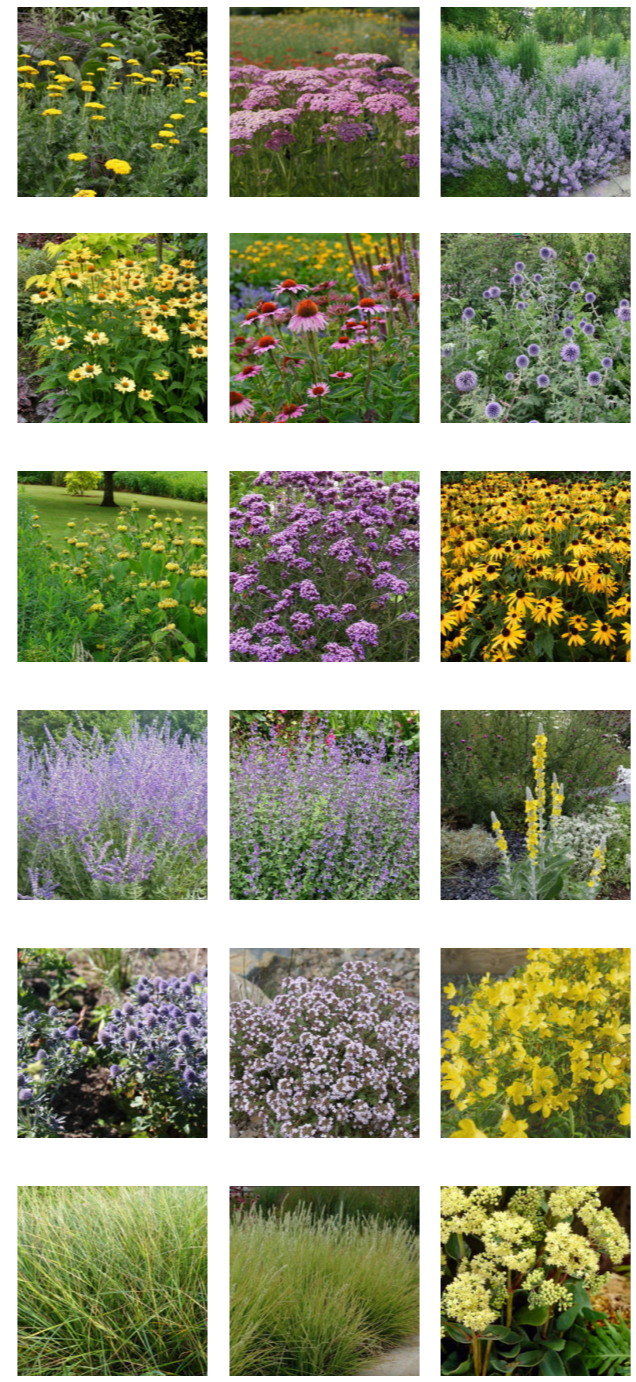
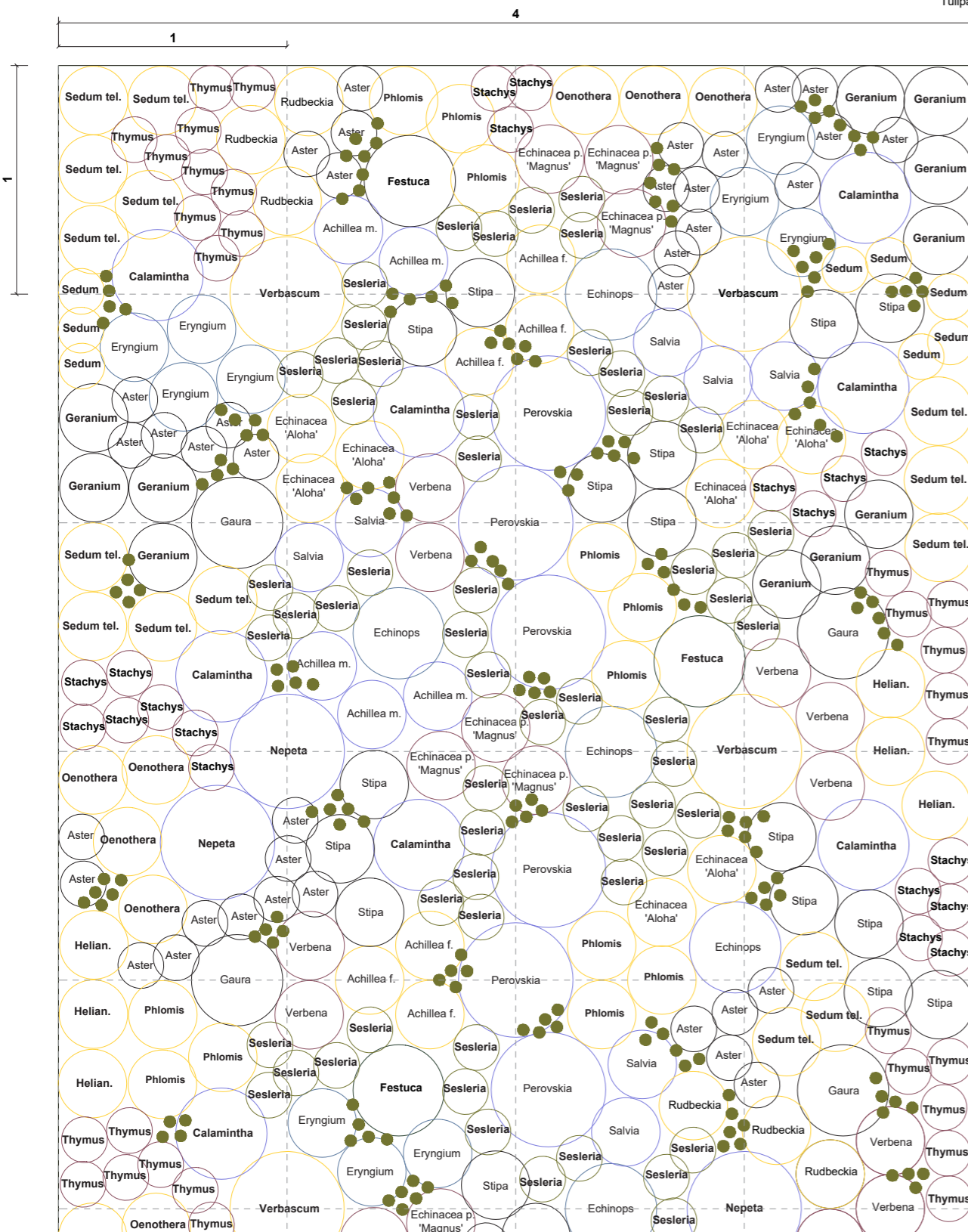

DIPLOMATERV 2025/26

MAGYAR AGRÁR- ÉS ÉLETTUDOMÁNYI EGYETEM
TÁJÉPÍTÉSZETI, TELEPÜLÉSTERVEZÉSI ÉS
DÍSZKERTÉSZETI INTÉZET
KERTMŰVÉSZETI ÉS KERTÉPÍTÉSZETI TANSZÉK

TÁJÉPÍTÉSZMÉRNÖK MSC SZAK

MATE - DÍSZTÉR

2100 Gödöllő, Péter Károly utca 1.

hallgató: Zámbo Dorottya

konzulens: dr. Fekete Albert

külső konzulens: Pápai Veronika

ÖKOLOGIKUS NÖVÉNYKIÜLTETÉSI TERV RÉSZLET

méretarány: M= 1:25

lapméret: 420 x 297

dátum: 2025.11.04.

tervlap száma: **K-07**

FA HÍD FELÜLNÉZETE M=1:50

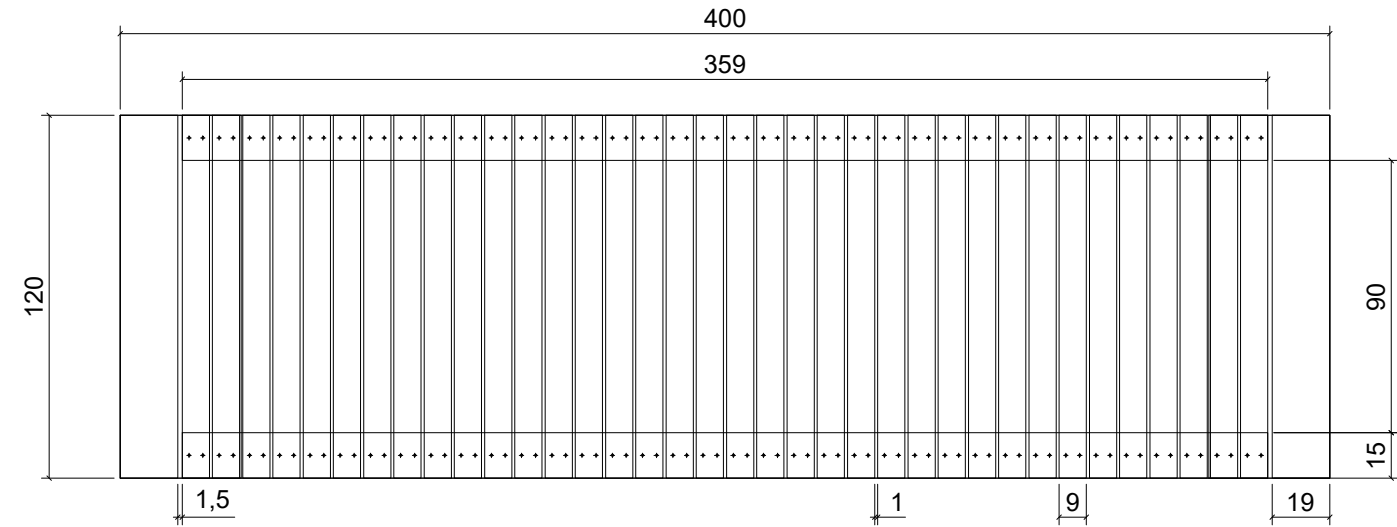

FA HÍD METSZET M=1:50

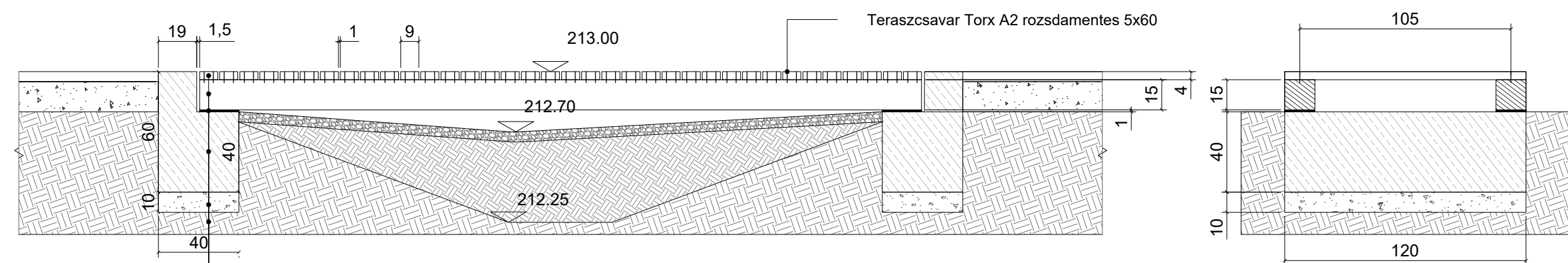

- 4x9 cm vörösfenyő palló gyalulva, natúr fenyő színű viaszos vékonylazúrral fedett, két rétegben
- 15/15-ös vörösfenyő gerenda, natúr fenyő színű viaszos vékonylazúrral fedett, két rétegben
- Vízszigetelés, 1cm gumi alátételemez
- 40x120x80 cm C20/25 minőségű betonpillér
- 10 cm zúzottkő terítés, murva 0-20 mm
- Tömörített altalaj

SZEGÉLYEK RÉSZLETRAJA M= 1:25

S1 10 CM HASÍTOTT BAZALT SÜLLYESZTETT SZEGÉLYKŐ gyep - stabilizált burkolat esetén

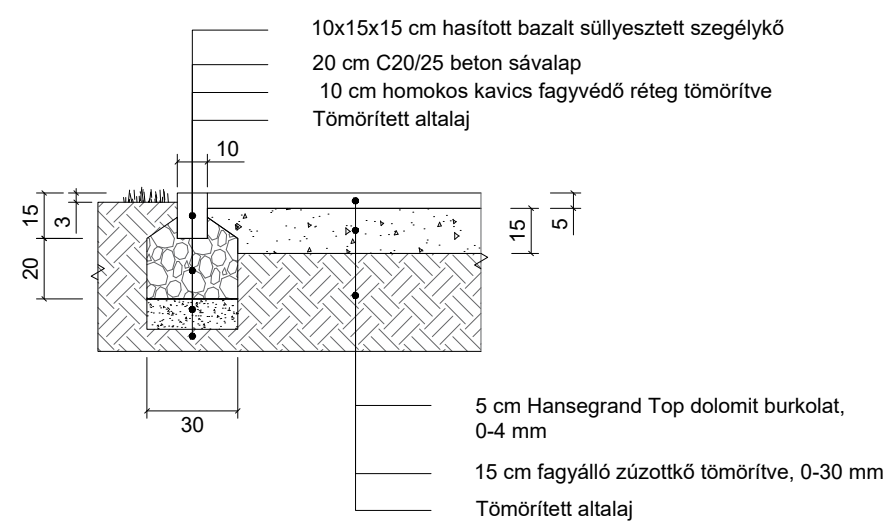

S2 FÉMSZEGÉLY gyep - stabilizált burkolat esetén

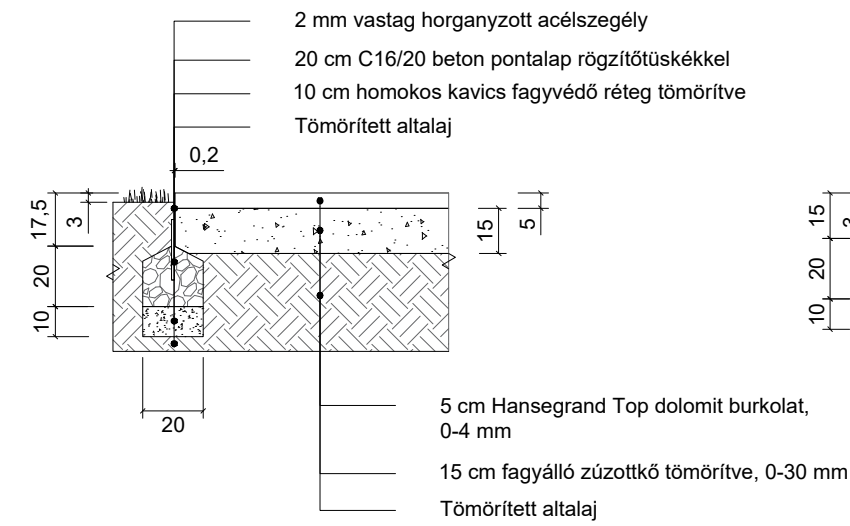

S3 SÜLLYESZTETT NAGYKOCKAKŐ SZEGÉLY növényágyás - gyalogos forgalom számára kiskockakő burkolat esetén

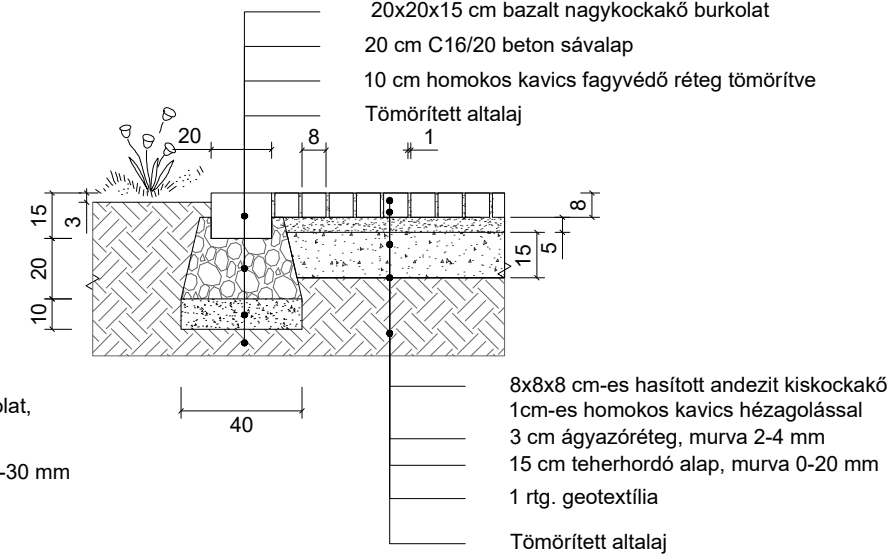

BURKOLAT RAKÁSMINTA M= 1:25
Koncentrikus körök

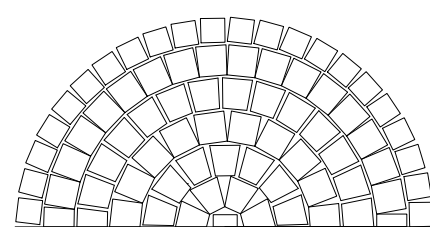

Ívszelet

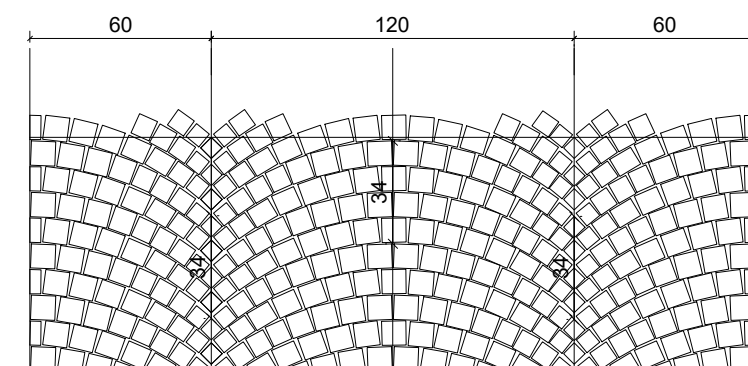

Hullámvonal

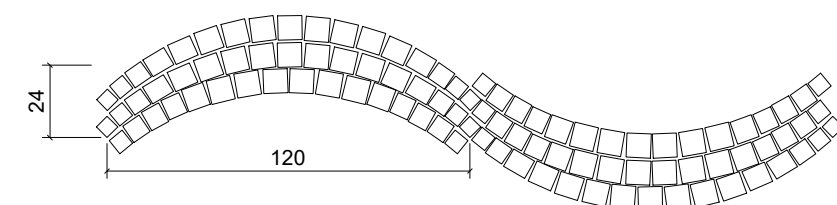

LÉPCSŐ FELÜLNÉZETE (főtengelyben található lépcső) M=1:25

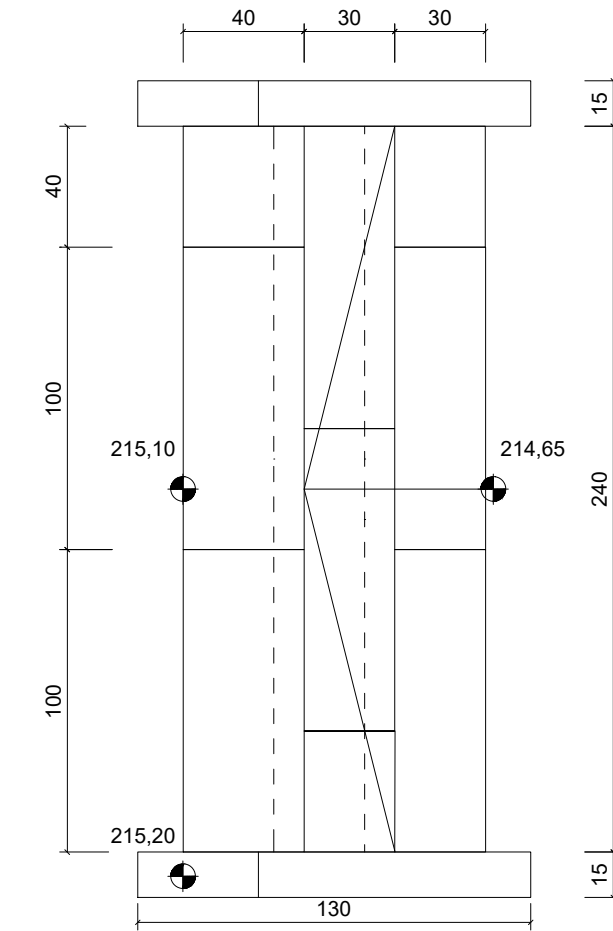

LÉPCSŐ METSZET (főtengelyben található lépcső) M=1:25

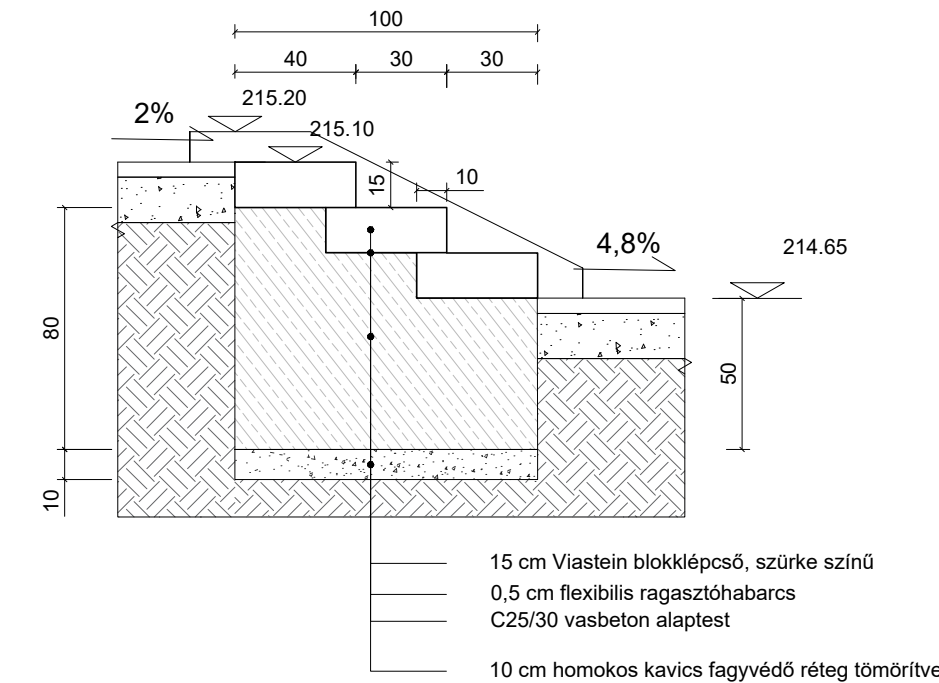

CSOMÓPONT RÉSZLETRAJA M= 1:25

stabilizált burkolat - gépjármű és gyalogos forgalom számára kiskockakő burkolat esetén

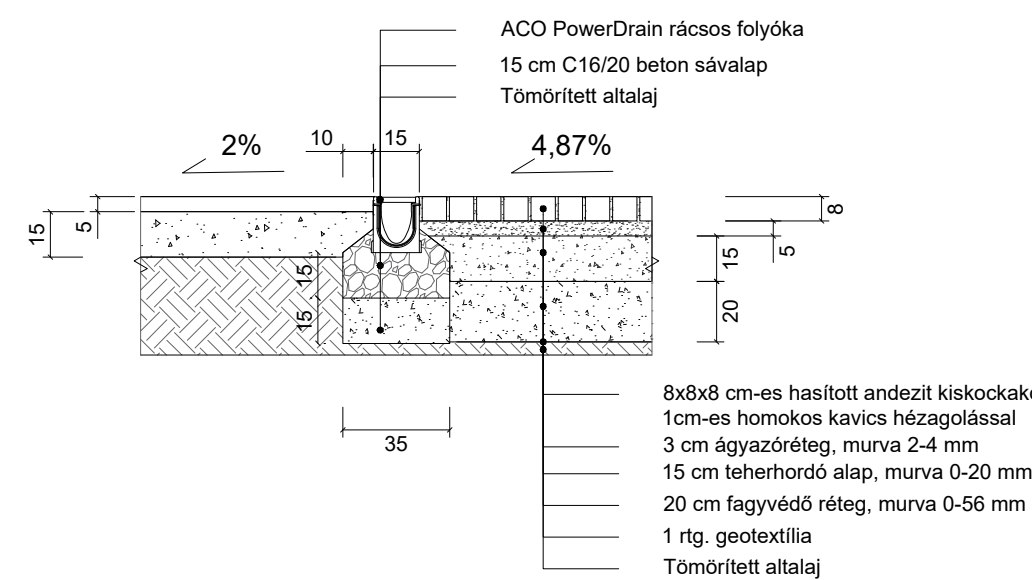

DIPLOMATERV 2024/25

MAGYAR AGRÁR- ÉS ÉLETTUDOMÁNYI EGYETEM
TÁJÉPÍTÉSZETI, TELEPÜLÉSTERVEZÉSI ÉS
DÍSZKERTÉSZETI INTÉZET
KERTMŰVÉSZETI ÉS KERTÉPÍTÉSZETI TANSZÉK

TÁJÉPÍTÉSZMÉRNÖK MSC SZAK

MATE - DÍSZTÉR

2100 Gödöllő, Páter Károly utca 1.

hallgató: Zámbo Dorottya

konzulens: dr. Fekete Albert

külső konzulens: Pápai Veronika

RÉSZLETRAJZOK

méretarány: M= 1:50, M=1:25

lapméret: 710 x 420

dátum: 2025.11.04.

tervlap száma: **K-8**

MATE - DÍSZTÉR

2100 Gödöllő, Páter Károly utca 1.

hallgató: Zámbó Dorottya

konzulens: dr. Fekete Albert

külső konzulens: Pápai Veronika

ESŐKERT METSZETE M=1:100
Organikus vízmegtartó rétegű esőkert

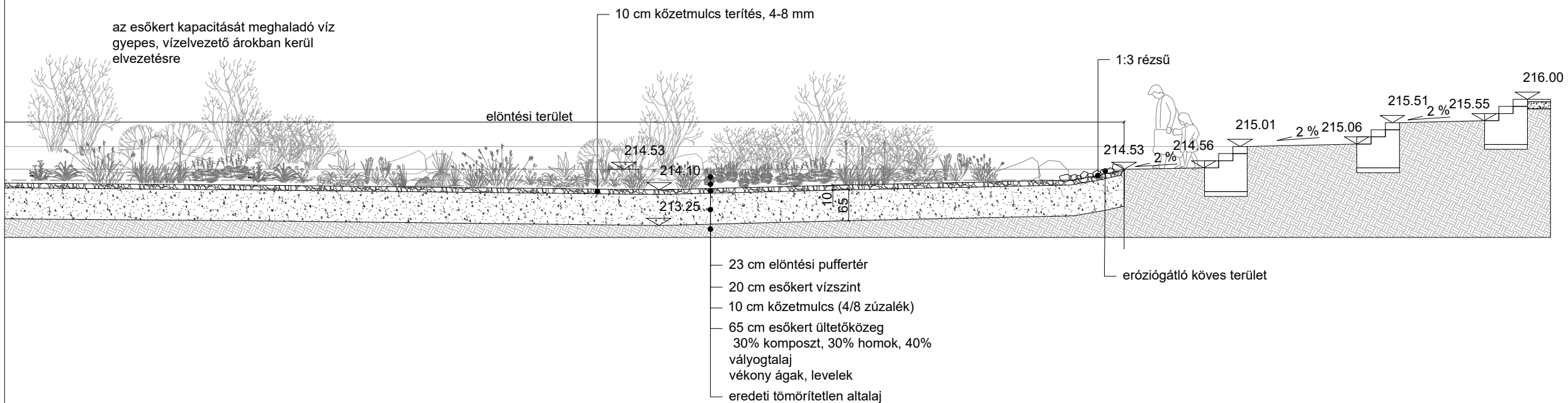

ESŐKERT METSZETE

méretarány: M= 1:100

lapméret: 420 x 297

dátum: 2025.11.04.

tervlap száma: **K-09**